

■ ■ ■ 最初にお読み下さい ■ ■ ■

スーパーミラクルソフト・GP用 取扱説明書



この度は、スーパーミラクルソフト・GP 用をお買い上げいただき、誠にありがとうございます。
この取扱説明書をよくお読みいただき、正しく取り付けてご使用下さい。
正しくお取り付けされませんと、効果が十分に発揮されない場合がありますのでご注意下さい。

梱包内容

開梱時に下記の梱包内容をご確認下さい。
また商品に傷、ヘコミ等異常がないかご確認下さい。

	品名	個数
A	スーパーミラクルソフト GP (黒)	1 枚
B	固定用脚	2 脚
	(S-002、S-003 は 3 脚)	
C	吸音材・湿度ピタット	2 枚
	(S-003 は 3 枚)	
D	防音テープ (黒)	5 本
E	両面テープ (防音テープの袋に封入)	2 4 枚強
	取扱説明書 (本紙)	1 部
	東京防音カタログ	1 部

【全体図】

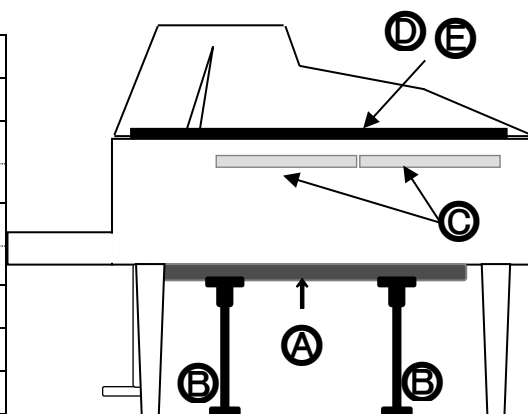

！ 注意事項 ！

- 防音装置には遮音板が入っております。Ⓐは1枚当たり7~10kg ございますので (型の大きさにより異なります)、取り扱いには十分ご注意下さい。
- お取り付けは2人以上で行って下さい。
- 頻繁な着脱はお控え下さい。頻繁に着脱されますと、固定用脚に不具合が発生する場合がございます。

お取り付け方法の動画がございます。どうぞご覧ください。

Youtube チャンネル

https://youtu.be/j_yapxlXxgU

グランドピアノ/防音装置

＝ 「スーパーミラクルソフト」の取り付け方 ＝



■ 取り付け方法

① ㊸の固定用脚をピアノの高さに調整する。

！注意！
設置の際に
脚の上・下をご確認下さい。
上下を逆に使用されると
故障の原因になります。



上 (ピアノ側)

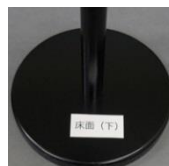

下 (床面)

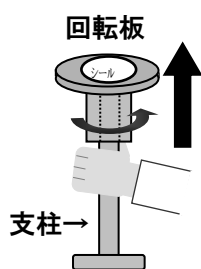

回転板の 【下のグリップ】 を左 (反時計回り) に回すと上がります。
(回す時支柱をしっかり支えて下さい。)

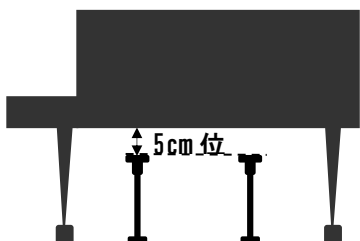
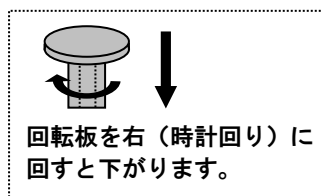

固定用脚をピアノの底板から
約5cm 位下の高さに調整する。
この時点では脚が少しグラつく場合がありますが、
④の微調整の時点でしっかりと固定いたします。

③ ㊸のスーパーミラクルソフトGPをピアノの底部分に設置する。

ピアノの下にスーパーミラクルソフトGPを入れます。
お一人が、ピアノの下に入って横になり、Aのスーパーミラクルソフトを下から支えながら作業を行ってください。

- 1) ピアノのカーブ側に立ち、
2人でスーパーミラクルソフト(A)を支える

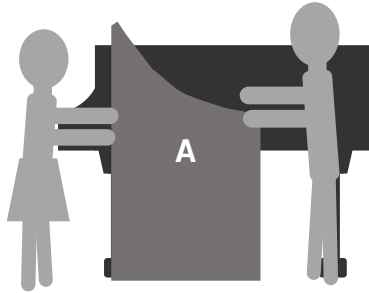

- 2) お一人がピアノの下に入り、横になり
Aの端を持つ。
別の方がカーブ側から(A)をピアノの下に
差し入れる。

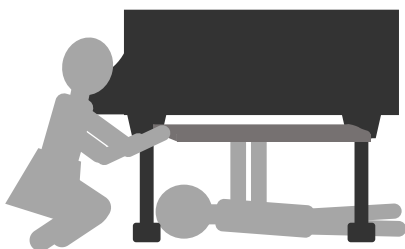
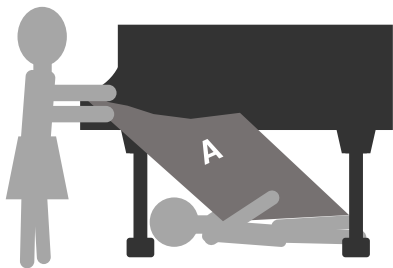

- 3) 下から(A)を支えている状態で、
別の方が、固定用の脚を1本ずつ差し込む

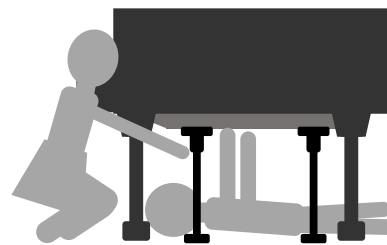
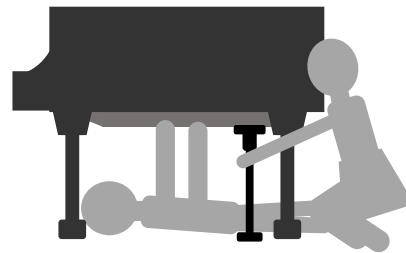

<固定用脚の位置の目安>

- 2脚の場合

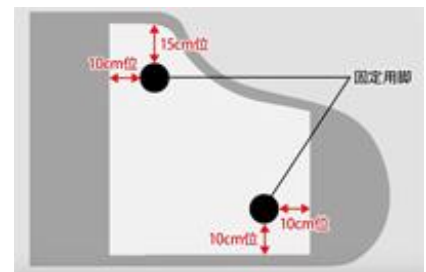

- 3脚の場合

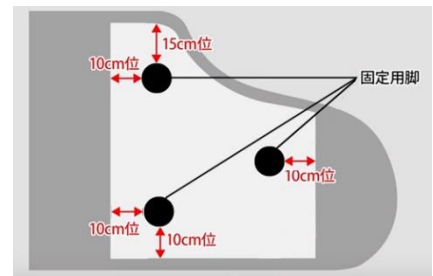

スーパーミラクルソフトGPは音質面と
取り付けを考慮して、ピアノのサイズより
2~3cm程小さく製作しております。
取り付ける目安は、鍵盤側より1cm程、
対向面も1cm程離れた位置で固定して下さい。

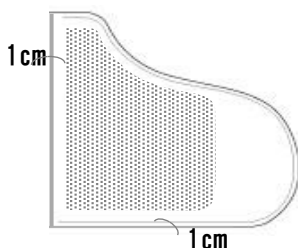

※ カーブ側横から差し込めない場合

㊸のスーパーミラクルソフトGPをペダルの下の
隙間から入れて下さい。



④ ㊸の固定用脚の高さを微調整する。

1本ずつ微調整して下さい（どちらが先でも構いません）。

㊸のスーパーミラクルソフトGPにしっかりと届いて、かつ支柱を揺らしてもガタガタしなければ設置完了です。

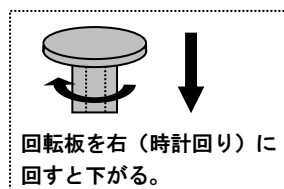
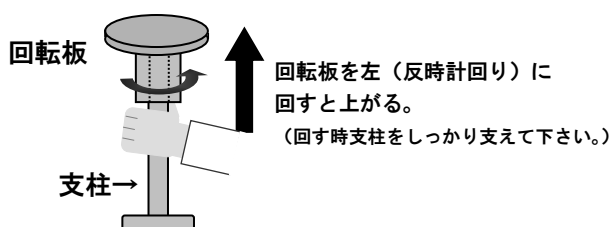
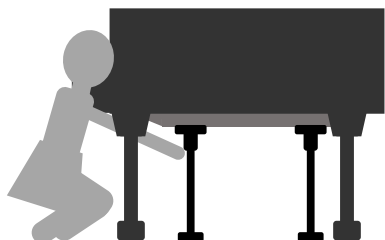

⑤ ㊸の吸音材・湿度ピタットをフレームの上に置く。

弦に触れないようにお気をつけ下さい。（大屋根の支え棒より奥に、吸音材を置いて下さい。）
湿度ピタットのサイズが大きい場合はハサミ等でカットして下さい。

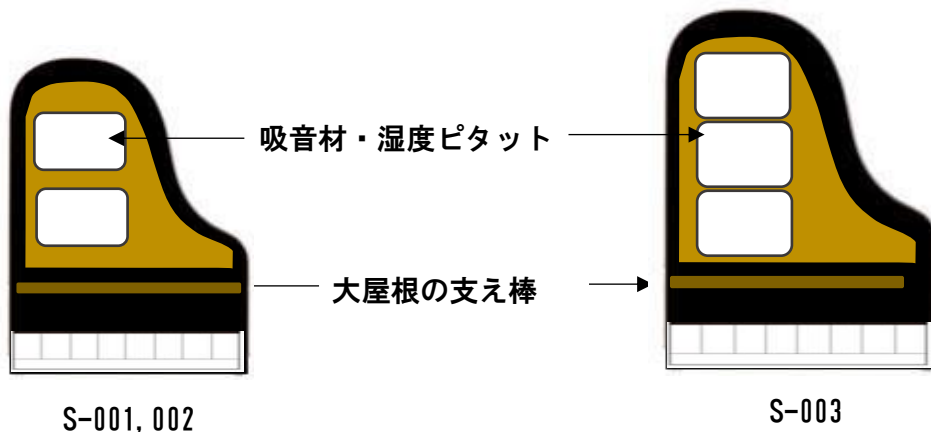

⑥ ⑤の防音テープをピアノの枠に貼り付ける。

防音テープを貼る場所

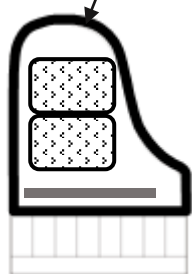

⑤の⑥で貼り付けた両面テープの剥離紙を取って、貼り付けて下さい。
防音テープはピアノの大屋根とピアノ本体との隙間をふさぐ為の物です。
防音テープは滑りにくく、大屋根で押さえつけられるので強い粘着力で
固定する必要はありませんが、曲面などで貼りにくい場合は、
余った両面テープを貼り足して下さい。
この両面テープはピアノに優しい跡残りしづらい製品です。

※ 鍵盤のタッチが重く感じられたり、音のこもりが気になる様でしたら
高音部分（ピアノの曲面部分）は取り付けなくても結構です。
この場合、防音性能は若干落ちます。

◆◆◆◆◆◆◆◆◆◆ 以上で取り付けは完了です。 ◆◆◆◆◆◆◆◆◆◆



ご使用上のご注意

演奏時は

- (1) 大屋根をお閉め下さい。
- (2) 譜面台部分も閉めて、譜面台は小屋根の上に置いて下さい。

開けたままですと、音が洩れて防音性能が落ちてしまいます。お気を付け下さい。

頻繁な着脱はお控え下さい。

頻繁に着脱されますと、固定用脚に不具合が発生する場合がございます。

スーパーミラクルソフト・GP用 構造図

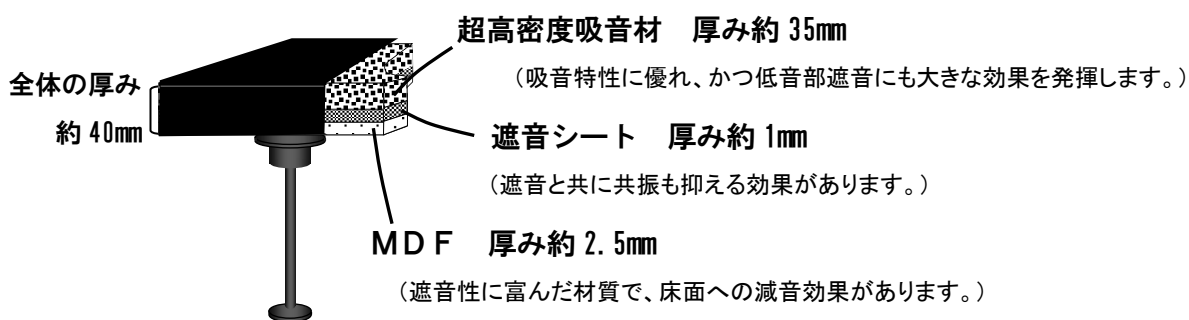

※ 全体を黒の不織布で巻いてあります。

防音テープや両面テープ、その他付属品が不足の場合は当社に直接ご請求下さい。
お取り付けに関してや商品についてご不明な点などございましたら、
お買い上げ店または弊社までお問い合わせ下さい。

■製造元



東京防音株式会社

〒351-0012 埼玉県朝霞市栄町 5-6-7
TEL: 048-468-0033 FAX: 048-469-1821
<https://www.piano-bouon.jp/>
E-mail info@tokyo-bouon.co.jp